

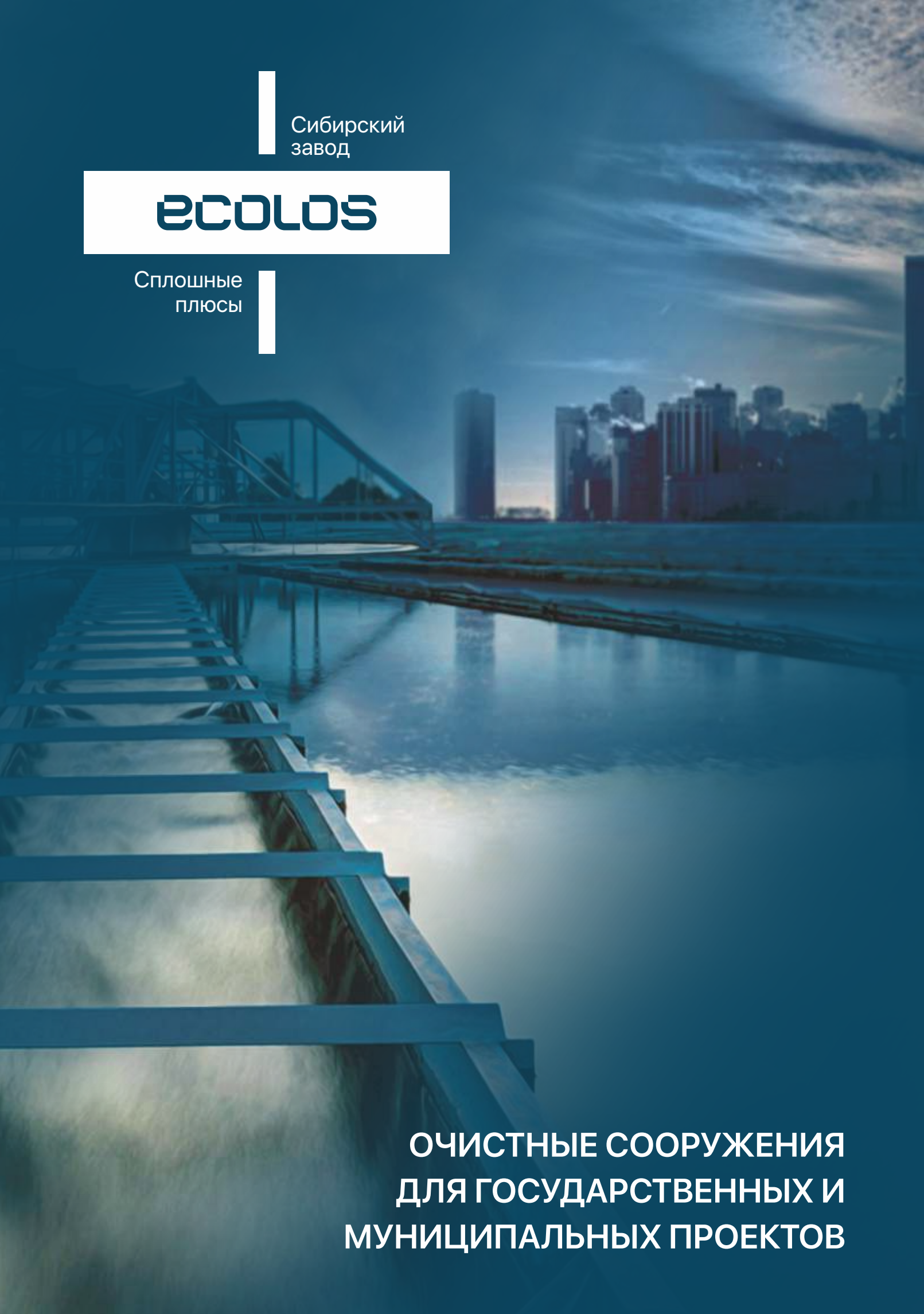

Сибирский  
завод

**ECOLOS**

Сплошные  
плюсы



**ОЧИСТНЫЕ СООРУЖЕНИЯ  
ДЛЯ ГОСУДАРСТВЕННЫХ И  
МУНИЦИПАЛЬНЫХ ПРОЕКТОВ**

# ПРОИЗВОДСТВЕННЫЕ МОЩНОСТИ

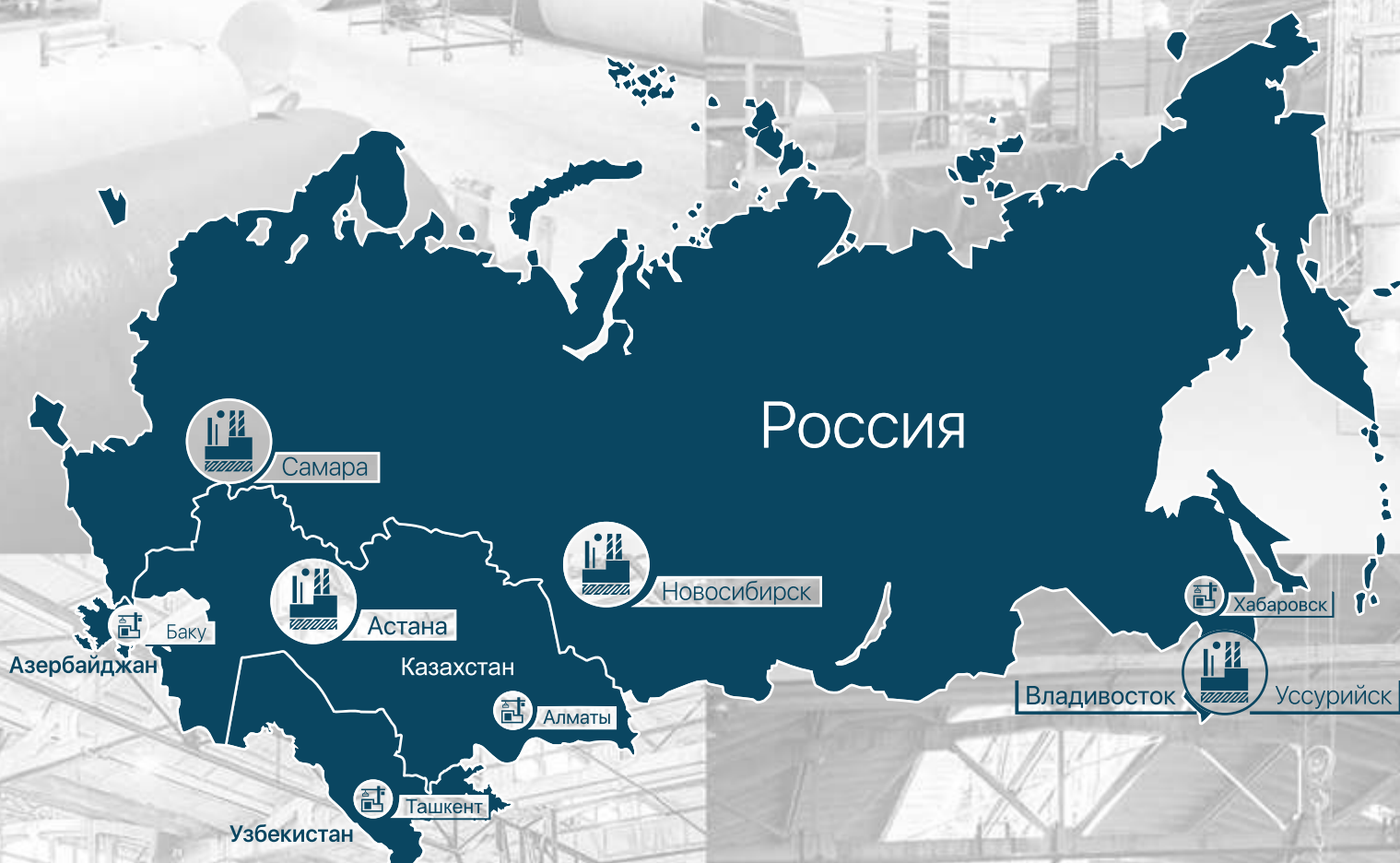

ПОВОЛЖСКИЙ ЗАВОД  
САМАРА 1991

ДАЛЬНЕВОСТОЧНЫЙ ЗАВОД  
УССУРИЙСК 2014

КАЗАХСТАНСКИЙ ЗАВОД  
АСТАНА 2014

СИБИРСКИЙ ЗАВОД  
НОВОСИБИРСК 2018

КАЗАХСТАНСКИЙ ЗАВОД  
АЛМАТЫ 2023

# СОДЕРЖАНИЕ

## О КОМПАНИИ

От основателя .....	3
Компания полного цикла .....	5
Проектный институт ЭКОЛОС .....	7
Строительная компания ЭКОЛОС .....	8
Оборудование ЭКОЛОС .....	9

## ТОП РЕАЛИЗОВАННЫХ ОБЪЕКТОВ

с. Абрау-Дюрсо, Краснодарский край, КОС производительностью 3 000 м <sup>3</sup> /сутки .....	11
г. Серпухов, Московская область, КОС производительностью 60 000 м <sup>3</sup> /сутки .....	12
The Crescent Bay, г. Баку, Азербайджанская Республика, ОС водоподготовки и водозабор (морская вода) производительностью 164 000 м <sup>3</sup> /сутки .....	13
рп. Коченевский, Новосибирская область, КОС общей производительностью 2 990 м <sup>3</sup> /сутки .....	14
п. Макат, Республика Казахстан, КОС производительностью 3 000 м <sup>3</sup> /сутки .....	15
д. Жилетово, Калужская область, КОС производительностью 800 м <sup>3</sup> /сутки .....	16
с. Думиничи, Калужская область, КОС производительностью 700 м <sup>3</sup> /сутки .....	17
г. Октябрьск, Самарская область, КОС производительностью 2 000 м <sup>3</sup> /сутки .....	18
с. Богатырь, Самарская область, КОС производительностью 200 м <sup>3</sup> /сутки .....	19
с. Михайловка, Приморский край, КОС производительностью 1 500 м <sup>3</sup> /сутки .....	20
пгт. Рогнедино, Брянская область, производительность 400 м <sup>3</sup> /сутки .....	21
г. Сергиев Посад, Московская область, канализационные сети 38 400 м <sup>3</sup> /сутки .....	22
г. Наро-Фоминск, Московская область, водозаборный узел 2 240 м <sup>3</sup> /сутки .....	23
п. Шульбинск, Республика Казахстан, КОС производительностью 1 500 м <sup>3</sup> /сутки .....	24
г. Хызы и п. Алтыгач, Азербайджанская Республика, КОС производительностью 1 000 и 350 м <sup>3</sup> /сутки .....	25
г. Свободный, Амурская область, КОС производительностью 3 200 м <sup>3</sup> /сутки .....	26
с. Яковлевка-1, Приморский край, КОС производительностью 125 м <sup>3</sup> /сутки .....	27
г. Рузаевка, Республика Мордовия, КОС производительностью 600 м <sup>3</sup> /сутки .....	28
с. Яковлевка-2, Приморский край, КОС производительностью 500 м <sup>3</sup> /сутки .....	29
п. Раздольное, Приморский край, КОС производительностью 600 м <sup>3</sup> /сутки .....	30
пст. Новонежино, Приморский край, КОС производительностью 500 м <sup>3</sup> /сутки .....	31
мкр. Южный город, Самарская область, ливневые ОС и резервуары для СВ объемом 2 386 м <sup>3</sup> .....	32
Заводы ЭКОЛОС .....	33
Разрешительная документация .....	34

Сибирский  
завод

**ecolos**

Сплошные  
плюсы

## О КОМПАНИИ



Степанов Сергей Валериевич  
Основатель ГК «ЭКОЛОС»  
профессор, доктор технических наук



Степанов Антон Сергеевич  
Председателя правления ГК «ЭКОЛОС»  
кандидат технических наук



Максимов Александр Сергеевич  
Директор  
ООО «Сибирский завод «ЭКОЛОС»

ГК «ЭКОЛОС» вносит серьезный вклад в развитие общества защищая окружающую среду от загрязнения сточными водами, сохраняя природу и улучшая жизнь людей.

Кроме традиционных очистных сооружений и установок ГК «ЭКОЛОС» применяет самые современные технические решения: мембранный биореактор (МБР), новые окислительные технологии (НОТ) - ферраты, фотохимическое окисление. Компания предлагает полный цикл услуг: аудит, инжиниринг, разработка проектной документации, изготовление установок и оборудования, строительство, шефмонтаж, пуско-наладку и сдачу объектов в эксплуатацию.

ГК «ЭКОЛОС» - это высококвалифицированный технический персонал, среди которых доктор технических наук, 5 кандидатов наук, инженеры. Кроме собственных научных достижений мы внедряем новые технологии, появляющиеся в мире.

Группа компаний «ЭКОЛОС» - это семейный бизнес. Уже третье поколение семьи возглавляет завод. Для нас ЭКОЛОС - это не просто бизнес, для нас это вся жизнь и особая миссия!

Работая по всей России, мы участвуем в развитии экономической, экологической и социальной сфер общества, создаем новые рабочие места, делаем территории инвестиционно привлекательными. Мы свели к минимуму закупку комплектующих за рубежом, изготавливая все оборудование у себя на предприятии. Тем самым не только гарантируем качество конечного результата, но и существенно снижаем цену готовой продукции.

Каким бы сложным ни был ваш проект, научно-технический коллектив ГК «ЭКОЛОС» готов решать любые задачи. Мы ценим каждого нашего заказчика и всегда найдем нужное именно вам решение!

Группа компаний «ЭКОЛОС» строго придерживается государственных стандартов качества при производстве оборудования для очистки воды. Мы регулярно инвестируем собственные средства в качество продукции, разрабатываем новые технические решения, тщательно отбираем сырье, обучаем персонал.

Мы приблизили производственные мощности к потенциальным потребителям в регионах: заводы ГК «ЭКОЛОС» находятся в Новосибирске, Самаре, Уссурийске, Астане и Алматы. Практически во всех субъектах Российской Федерации и ближнего зарубежья имеются представительства или компании-партнеры.

Качество и довольные заказчики для нас приоритет. С нами выгодно и удобно. Ждем вас на заводах ГК «ЭКОЛОС» по всей России!

**34000** М<sup>2</sup>

СОБСТВЕННЫХ  
ПРОИЗВОДСТВЕННЫХ  
МОЩНОСТЕЙ

**5** заводов

ПОВОЛЖЬЕ  
ДАЛЬНИЙ ВОСТОК  
СИБИРЬ  
КАЗАХСТАН

**32** года

ГК ЭКОЛОС  
НА РЫНКЕ РОССИИ  
И В СТРАНАХ СНГ

**1**

СОБСТВЕННЫЙ  
ПРОЕКТНЫЙ  
ИНСТИТУТ

**750**

ВЫСОКО-  
КВАЛИФИЦИРОВАННЫХ  
СОТРУДНИКОВ

**73** млн м<sup>3</sup>

ОЧИЩЕННОЙ  
ВОДЫ

**320**

УНИКАЛЬНЫХ  
ПРОЕКТОВ И РЕШЕНИЙ  
ЗА ПОСЛЕДНИЕ 10 ЛЕТ

**140** видов

ТИПОВОГО  
И НЕСТАНДАРТНОГО  
ОБОРУДОВАНИЯ

# КОМПАНИЯ ПОЛНОГО ЦИКЛА

## МЫ ВЫПОЛНЯЕМ:

поставленные Вами задачи по защите окружающей среды от загрязнения сточными водами и обеспечению населения чистой питьевой водой, исполняя полный комплекс работ:

- аудит технического состояния
- разработка технического задания и предпроектных работ
- проектирование и прохождение госэкспертиз
- изготовление оборудования
- строительно-монтажные или шеф-монтажные работы
- ввод объекта в эксплуатацию и сервисное обслуживание

а также отдельные виды работ, в соответствии с Вашим заданием.



## МЫ ПРОЕКТИРУЕМ:

- очистные сооружения водоснабжения и водоотведения, водозаборные объекты, квартальные, внутриквартальные и магистральные сети
- канализационные, противопожарные и водопроводные насосные станции любой производительности
- проектную, рабочую документацию и специальные разделы проектов

а так же выполняем все виды предпроектных работ, включая обоснование инвестиций, подбор земельных участков, аудит существующих объектов. Прохождение государственной, главной государственной и негосударственной экспертизы



## МЫ ПРОИЗВОДИМ:

- все виды канализационных очистных сооружений и практически все оборудование, используемое при очистке и перекачке различных типов вод

Технологические, инженерно-конструкторские и научно-исследовательские возможности наших заводов позволяют выполнить любое техническое решение, заложенное в Вашем проекте.

Производственные мощности и складские запасы заводов обеспечат минимальные сроки производства, например:

- КОС 100 м<sup>3</sup>/сутки - от 4 недель
- КОС 1 000 м<sup>3</sup>/сутки - от 10 недель



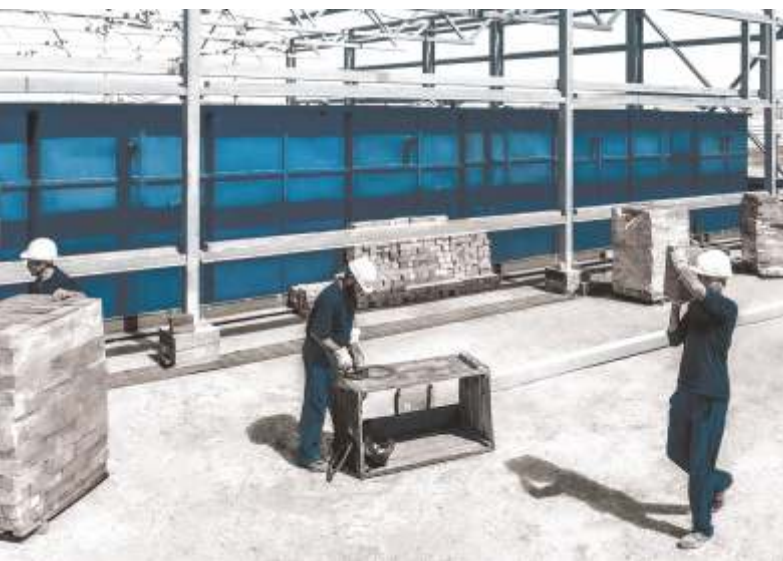

## МЫ СТРОИМ:

- канализационные и водопроводные очистные сооружения любой производительности подземного и наземного размещения как полной заводской готовности, так и с использованием железобетонных и металлических конструкций
- канализационные сети и насосные станции

а так же производим другие виды работ, необходимые для исполнения контрактов муниципального и регионального федерального значения

\* по желанию заказчика мы исполняем как договора генерального подряда, так и узкопрофильные субподрядные работы, в том числе работы по шеф-монтажу оборудования.

## МЫ ЗАПУСКАЕМ:

все виды канализационных и водопроводных очистных сооружений, повысительные, противопожарные, а также остальные виды насосных станций

### НАШИ СПЕЦИАЛИСТЫ ВЫПОЛНЯЮТ:

- диагностику существующего оборудования
- проверку и доработку электрических соединений
- программирование систем автоматизации
- запуск сооружений «вхолостую»
- запуск сооружений на чистой воде
- запуск сооружений на сточных водах с доведением качества очистки до нормативных показателей
- разработку регламентов работы сооружений
- обучение персонала организации Заказчика
- сдачу объекта контролирующим органам



## МЫ ОБЕСПЕЧИМ В РАМКАХ ЭКСПЛУАТАЦИИ:

- нормативное качество очистки воды
- минимальные эксплуатационные расходы
- устранение внештатных ситуаций в кратчайшие сроки
- взаимодействие с государственными органами надзора
- долгосрочность работы оборудования

Внедрение систем удаленного мониторинга и цифровизация процессов очистки воды позволяет предоставить команду лучших технологов страны даже для небольших муниципальных сооружений, а сервисные команды размещенные в регионах обеспечат выполнение любых задач в формате 24/7.







# СТРОИТЕЛЬНАЯ КОМПАНИЯ ЭКОЛОС

УЧРЕДИТЕЛЬНАЯ ДОКУМЕНТАЦИЯ

Дата основания: 26 июня 2012 года

Юридический адрес: 443036, Россия, Самара, ул. Набережная реки Самары, д. 1, офис 126  
ИНН/КПП: 6311135876/631101001

Генеральный директор: Кондрина Елена Евгеньевна

Оборот 2018: 474 735 тыс. руб.  
Оборот 2019: 868 180 тыс. руб.  
Оборот 2020: 1 293 000 тыс. руб.

Суммарно введено в эксплуатацию КОС в рамках 44-ФЗ и 223-ФЗ:  
1 638 972,6 тыс. руб.



ВЫПИСКА ИЗ РЕЕСТРА ЧЛЕНОВ САМОРЕГУЛИРУЕМОЙ ОРГАНИЗАЦИИ

ВИДЫ РАБОТ

- Выполнение договоров генподряда
- Земляные работы
- Монолитные работы
- Монтажные работы
- Огнезащитная обработка металлоконструкций
- Устройство инженерных сетей водоснабжения и канализации
- Электромонтажные работы, устройство слаботочных систем
- Монтаж охранной и пожарной сигнализации
- Строительный контроль
- Поставка оборудования



Виды работ	Сумма
4) Строительный контроль	10 000 000 руб.
5) Поставка оборудования	100 000 000 руб.

Виды работ	Сумма
1) Земляные работы	10 000 000 руб.
2) Монолитные работы	100 000 000 руб.
3) Монтажные работы	100 000 000 руб.

Виды работ	Сумма
4) Строительный контроль	10 000 000 руб.
5) Поставка оборудования	100 000 000 руб.

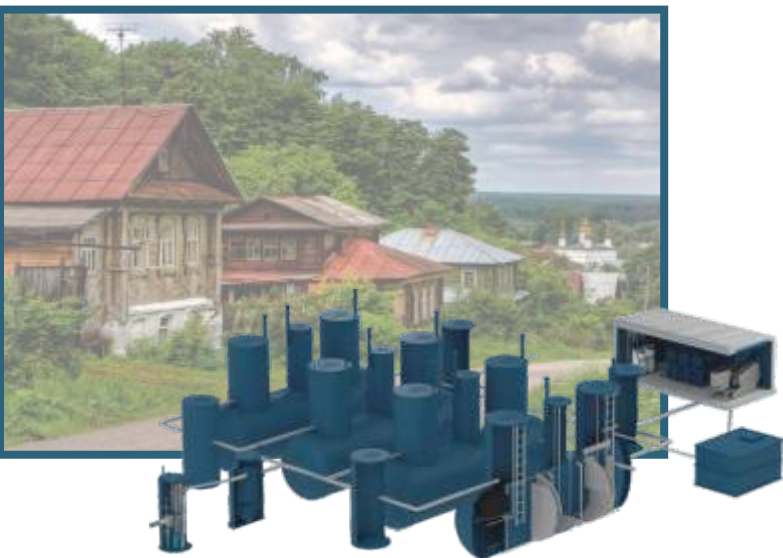

## ДЛЯ СЕЛЬСКИХ ПОСЕЛЕНИЙ

- Станции биологической очистки хозяйственно-бытовых сточных вод (ЛОС-Р) подземного исполнения
  - производительность: от 5 до 500 м<sup>3</sup>/сутки
  - качество очистки: до норм водоема рыбохозяйственного назначения
  - срок поставки: от 4 недель
  - типовые проектные решения: да
  - стоимость: от 400 000 рублей\*
- Канализационно-насосные станции (КНС)
  - производительность: от 5 до 7 000 м<sup>3</sup>/час
  - срок поставки: от 2 недель
  - наличие типовых проектных решений: да
  - насосное оборудование: Российские и зарубежные производители (КИТ, Grundfos, Wilo, Flygt, KSB и пр.)
  - стоимость: от 360 000 рублей\*



## ДЛЯ РАЙЦЕНТРОВ, МИКРОРАЙОНОВ

- Станции биологической очистки хозяйственно-бытовых сточных вод (ЛОС-Р) наземного исполнения
  - производительность: от 100 до 5 000 м<sup>3</sup>/сутки
  - качество очистки: до норм водоема рыбохозяйственного назначения
  - срок поставки: от 8 недель
  - типовые проектные решения: да
  - стоимость: от 4 800 000 рублей\*
- Станции очистки хозяйственно-бытовых сточных вод на основе мембранного биореактора (ЛОС-МБР)
  - производительность: от 50 до 20 000 м<sup>3</sup>/сутки
  - качество очистки: до норм водоема рыбохозяйственного назначения
  - срок поставки: от 8 недель
  - типовые проектные решения: да
  - стоимость: от 7 000 000 рублей\*



## ДЛЯ ГОРОДСКИХ ВОДОКАНАЛОВ

- барабанные решетки (РМТ-Б)
- комбинированные и флотационно-фильтрационные установки (РМТ-Ш и ТР)
- шнековые и мешочные обезжириватели (СО-Ш)
- установки обратного водоснабжения (Фильтр-У)
- станции повышения давления (НС ПНВ)
- насосное, компрессорное и воздуходувное оборудование
- системы автоматизации
- аэрационные системы
- блоки доочистки и обеззараживания

а так же различное нестандартное технологическое оборудование используемое при очистке и перекачке воды

\* цены указаны на 1 квартал 2021 года

## ДЛЯ ПРОМЫШЛЕННЫХ ПРЕДПРИЯТИЙ

Очистные сооружения для следующих отраслей промышленности:

- молочная промышленность
- мясная промышленность
- птицеводческая промышленность
- рыбопереработка
- пивзаводы
- винзаводы
- хлебзаводы, кондитерские, кулинарии
- жиркомбинаты
- плодоовощные консервные заводы
- выращивание грибов
- корма для животных
- нефтепереработка и нефтехимия



## ДЛЯ МУНИЦИПАЛЬНЫХ ОБЪЕКТОВ

• Станции биологической очистки хозяйственно-бытовых сточных вод подземного и наземного исполнения (ЛОС-БИО)

- производительность: от 3 до 100 м<sup>3</sup>/сутки
- качество очистки: до норм сброса в горколлектор
- срок поставки: от 3 недель
- типовые проектные решения: да
- стоимость: от 200 000 рублей\*

• Емкостное оборудование (ЛОС-Ем)

- применение: сбор, накопление, распределение стока
- объем резервуара: от 2 до 150 м<sup>3</sup>
- срок поставки: от 3 недель, складская программа
- типовые проектные решения: да
- стоимость: от 60 000 рублей\*

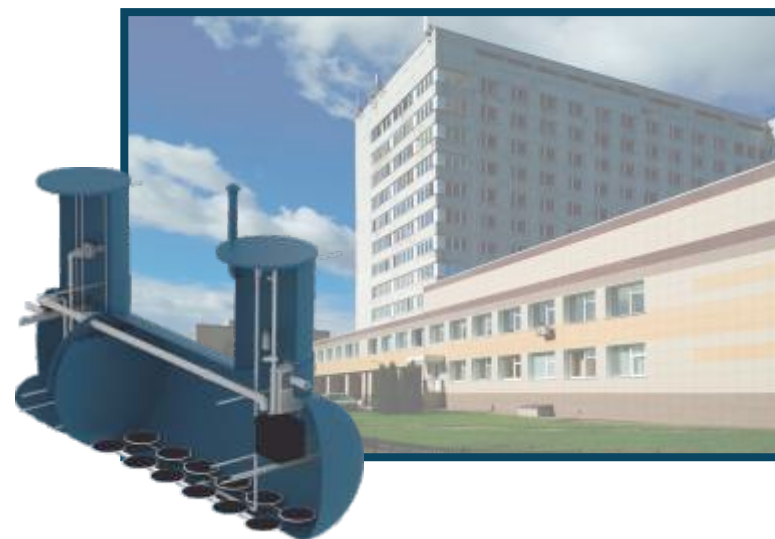

## ДЛЯ ОБЪЕКТОВ ИНФРАСТРУКТУРЫ

Оборудование для очистки ливневых и талых вод:

• Песко и нефтеуловители, сорбционные фильтры (ЛОС-П, ЛОС-Н, ЛОС-КПН и ЛОС-Ф)

- производительность: от 1 до 100 л/с
- качество очистки: до норм водоема рыбохоз назначения или сброса в горколлектор
- срок поставки: от 4 недель, складская программа
- типовые проектные решения: да
- стоимость: от 300 000 рублей\*

• Система регулирования и хранения ливневых и талых сточных вод арочного типа (Победа)

- применение: накопление, фильтрация, отведение
- объем резервуара: от 500 до 10 000 м<sup>3</sup>
- срок поставки: складская программа
- типовые проектные решения: да



\* цены указаны на 1 квартал 2021 года

# РЕАЛИЗОВАННЫЕ ОБЪЕКТЫ

## с. Абрау-Дюрсо Краснодарский край



**НАИМЕНОВАНИЕ ОБЪЕКТА:**  
Реконструкция систем водоотведения, канализационных очистных сооружений хозяйственно-бытовых сточных вод с. Большие Хутора и с. Абрау-Дюрсо

**ЗАКАЗЧИК:**  
МКУ «Управление строительства»

**ПРОЕКТНАЯ КОМПАНИЯ:**  
ООО «КуйбышевВодоканалПроект»

**ГЕНЕРАЛЬНЫЙ ПОДРЯДЧИК:**  
ООО «ЭкоЛос-ПроектСтрой»

**КОЛИЧЕСТВО ПОДКЛЮЧЕННЫХ АБОНЕНТОВ КС:**  
6 250 человек

**СУММА КОНТРАКТА:**  
528 400 тыс. руб.

**ОБОРУДОВАНИЕ:**  
Станция глубокой очистки хозяйственно-бытовых сточных вод на основе мембранного биореактора производительностью 3 000 м<sup>3</sup>/сутки

**КОНТРАКТ ЗАКЛЮЧЕН:**  
12.11.2020

**ВВОД В ЭКСПЛУАТАЦИЮ:**  
2022

### ДОКУМЕНТАЦИЯ ОБЪЕКТА



Положительное заключение государственной экспертизы



Положительное заключение экологической экспертизы

### ГЕНПЛАН ОЧИСТНЫХ СООРУЖЕНИЙ



**г. Серпухов  
Московская область**



**НАИМЕНОВАНИЕ ОБЪЕКТА:**  
Проектирование. Выполнение работ по инженерным изысканиям, подготовке проектной и рабочей документации по объекту: Реконструкция очистных сооружений, г. Серпухов ЛОС-Р-60 000

**ЗАКАЗЧИК:**  
МКУ «Управление жилищно-коммунального хозяйства городского округа Серпухов»

**ПРОЕКТНАЯ КОМПАНИЯ:**  
ООО «КуйбышевВодоканалПроект»

**КОЛИЧЕСТВО ПОДКЛЮЧЕННЫХ АБОНЕНТОВ КС:**  
126 000 человек

**СУММА КОНТРАКТА:**  
68 200 тыс. руб.

**ОБОРУДОВАНИЕ:**  
Станция глубокой биологической очистки хозяйственно-бытовых сточных вод производительностью 60 000 м<sup>3</sup>/сутки

**КОНТРАКТ ЗАКЛЮЧЕН:**  
29.07.2019

**СМЕТНАЯ СТОИМОСТЬ СТРОИТЕЛЬСТВА:**  
5 425,2 тыс. руб.

**ГЕНПЛАН ОЧИСТНЫХ СООРУЖЕНИЙ**

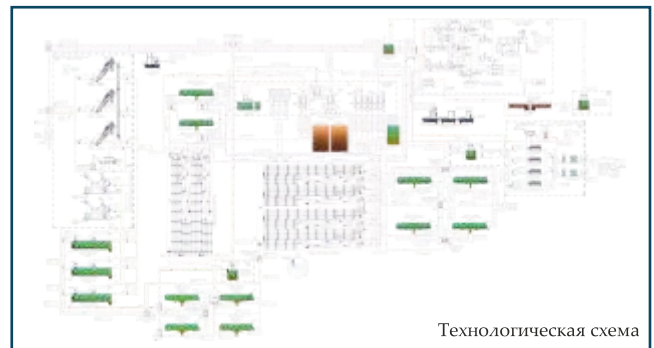

Технологическая схема



**ДОКУМЕНТАЦИЯ ОБЪЕКТА**



Санитарно-эпидемиологическое заключение



Положительное заключение экологической экспертизы

# РЕАЛИЗОВАННЫЕ ОБЪЕКТЫ

## The Crescent Bay, г. Баку Азербайджанская Республика



НАИМЕНОВАНИЕ ОБЪЕКТА:  
Очистные сооружения водоподготовки морской воды про-  
екта «The Crescent Bay»

ЗАКАЗЧИК:  
ООО «Гилан Холдинг»

ПРОЕКТНАЯ КОМПАНИЯ:  
ООО «Эколос-ПроектСтрой»

КОЛИЧЕСТВО ПОДКЛЮЧЕННЫХ АБОНЕНТОВ КС:  
19 500 человек

СУММА КОНТРАКТА:  
12 209 562 usd (891 200 тыс. руб.)

ОБОРУДОВАНИЕ:  
Многоступенчатые очистные сооружения включающие: ме-  
ханическую очистку, системы фильтрации, обессоливания,  
дозирования, доочистки и обеззараживания

КОНТРАКТ ЗАКЛЮЧЕН:  
27.11.2019

ВВОД В ЭКСПЛУАТАЦИЮ:  
2022

## ГЕНПЛАН ОЧИСТНЫХ СООРУЖЕНИЙ

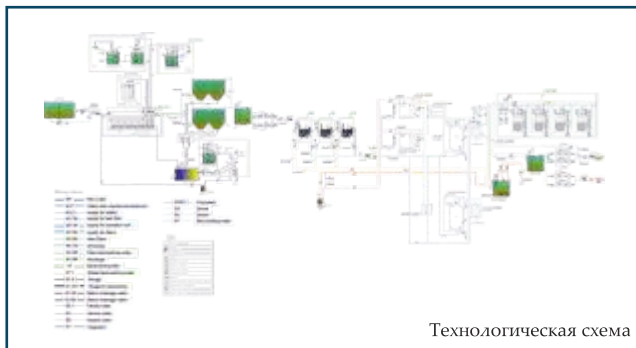
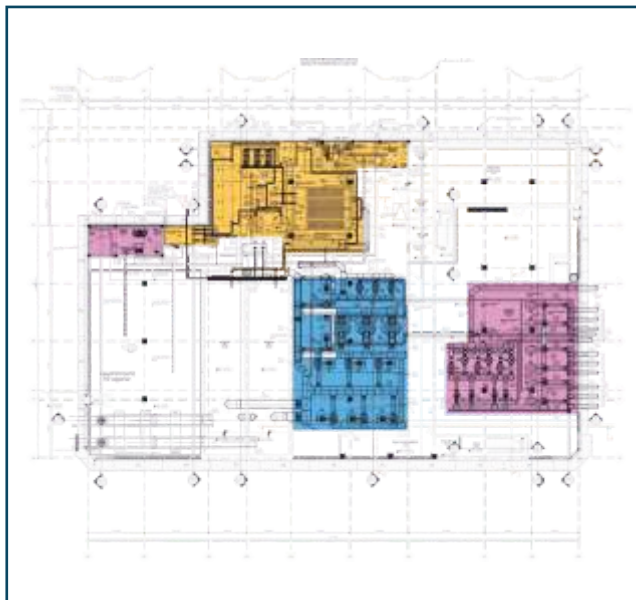

## ДОКУМЕНТАЦИЯ ОБЪЕКТА



Контракт на поставку и выполнение проектных, ШМ и ПН работ



Контракт на поставку и выполнение проектных, ШМ и ПН работ



**рп. Коченевский  
Новосибирская область**



**НАИМЕНОВАНИЕ ОБЪЕКТА:**  
Очистные сооружения промливневой канализации от объектов ООО «ВПК-Ойл» до водного объекта р. Камышенка в р.п. Коченево Новосибирской области

**ЗАКАЗЧИК:**  
ООО «ВПК-Ойл»

**ПРОИЗВОДИТЕЛЬ:**  
Завод «ЭКОЛОС-Поволжье»

**ПРОИЗВОДИТЕЛЬНОСТЬ ОЧИСТНЫХ СООРУЖЕНИЙ:**  
ливневый сток - 2 640 м<sup>3</sup>/сутки, промышленный и хозяйственно-бытовой стоки - 350 м<sup>3</sup>/сутки"

**СУММА КОНТРАКТА:**  
199 548 тыс. руб.

**ОБОРУДОВАНИЕ:**  
Комплексные очистные сооружения производственных и хозяйственно-бытовых сточных вод

**КОНТРАКТ ЗАКЛЮЧЕН:**  
25.03.2021

**ВВОД В ЭКСПЛУАТАЦИЮ:**  
2021

**ДОКУМЕНТАЦИЯ ОБЪЕКТА**

Срок сдачи объекта - сентябрь 2021 года.

**ГЕНПЛАН ОЧИСТНЫХ СООРУЖЕНИЙ**

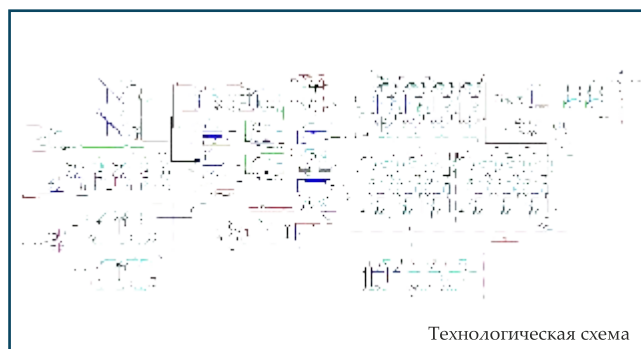
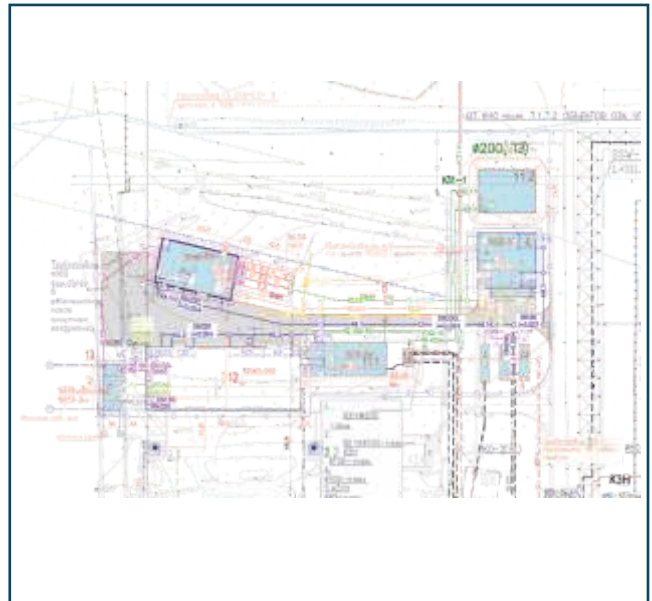

# РЕАЛИЗОВАННЫЕ ОБЪЕКТЫ

## п. Макат Республика Казахстан



НАИМЕНОВАНИЕ ОБЪЕКТА:  
Строительство очистных сооружений для пос. Макат-макатского р-на Атырауской области

ЗАКАЗЧИК:  
ГУ «Управление строительства Атырауской области»

ПРОИЗВОДИТЕЛЬ:  
Завод «ЭКОЛОС-Казахстан»

КОЛИЧЕСТВО ПОДКЛЮЧЕННЫХ АБОНЕНТОВ КС:  
14 266 человек

СУММА КОНТРАКТА:  
750 000 000 тенге (130 624 тыс. руб.)

ОБОРУДОВАНИЕ:  
Станция глубокой биологической очистки хозяйственно-бытовых сточных вод производительностью 3 000 м<sup>3</sup>/сутки

КОНТРАКТ ЗАКЛЮЧЕН:  
14.02.2019

ВВОД В ЭКСПЛУАТАЦИЮ:  
2021

## ГЕНПЛАН ОЧИСТНЫХ СООРУЖЕНИЙ



## ДОКУМЕНТАЦИЯ ОБЪЕКТА



Положительное заключение государственной экспертизы



Паспорт проекта на поставку очистных сооружений



**д. Жилетово  
Калужская область**



**НАИМЕНОВАНИЕ ОБЪЕКТА:**  
Реконструкция комплекса очистных сооружений: био-прудов, отстойников, аэротенков, песколовок, иловых площадок. д. Жилетово, Дзержинский р-н, Калужская области

**ЗАКАЗЧИК:**  
ГП «Калугаоблводоканал»

**ПРОЕКТНАЯ КОМПАНИЯ:**  
ООО «КуйбышевВодоканалПроект»

**ГЕНЕРАЛЬНЫЙ ПОДРЯДЧИК:**  
ООО «Эколос-ПроектСтрой»

**КОЛИЧЕСТВО ПОДКЛЮЧЕННЫХ АБОНЕНТОВ КС:**  
3 200 человек

**СУММА КОНТРАКТА:**  
171 700 тыс. руб.

**ОБОРУДОВАНИЕ:**  
Станция глубокой биологической очистки хозяйственно-бытовых сточных вод производительностью 800 м<sup>3</sup>/сутки

**КОНТРАКТ ЗАКЛЮЧЕН:**  
22.10.2019

**ВВОД В ЭКСПЛУАТАЦИЮ:**  
16.12.2020

**ГЕНПЛАН ОЧИСТНЫХ СООРУЖЕНИЙ**



**ДОКУМЕНТАЦИЯ ОБЪЕКТА**

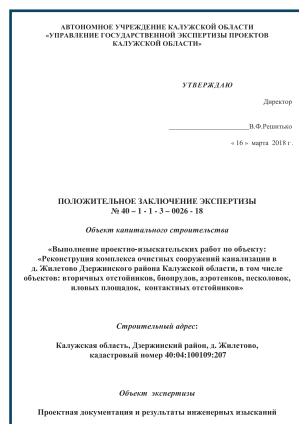

Положительное заключение государственной экспертизы



Положительное заключение о соответствии построенного объекта

# РЕАЛИЗОВАННЫЕ ОБЪЕКТЫ

## п. Думиничи Калужская область



**НАИМЕНОВАНИЕ ОБЪЕКТА:**  
Реконструкция КОС в т.ч. биофильтра, отстойников, резервуара, нефтеловушки, приемной камеры, иловых и песковых площадок, КНС, песколовки. п. Думиничи, Думиничского р-на, Калужской области

**ЗАКАЗЧИК:**  
ГП «Калугаоблводоканал»

**ПРОЕКТНАЯ КОМПАНИЯ:**  
ООО «КуйбышевВодоканалПроект»

**ГЕНЕРАЛЬНЫЙ ПОДРЯДЧИК:**  
ООО «Эколос-ПроектСтрой»

**КОЛИЧЕСТВО ПОДКЛЮЧЕННЫХ АБОНЕНТОВ КС:**  
2 800 человек

**СУММА КОНТРАКТА:**  
161 200 тыс. руб.

**ОБОРУДОВАНИЕ:**  
Станция глубокой биологической очистки хозяйственно-бытовых сточных вод производительностью 700 м<sup>3</sup>/сутки

**КОНТРАКТ ЗАКЛЮЧЕН:**  
21.10.2019

**ВВОД В ЭКСПЛУАТАЦИЮ:**  
16.12.2020

## ДОКУМЕНТАЦИЯ ОБЪЕКТА



Разрешение на ввод в эксплуатацию



Положительное заключение о соответствии объекта

## ГЕНПЛАН ОЧИСТНЫХ СООРУЖЕНИЙ



**г. Октябрьск  
Самарская область**



**НАИМЕНОВАНИЕ ОБЪЕКТА:**  
Строительство городских канализационных очистных сооружений 2 000 м<sup>3</sup> г.о. Октябрьск

**ЗАКАЗЧИК:**  
Комитет по архитектуре, строительству и транспорту Администрации г.о. Октябрьск Самарской области

**ПРОИЗВОДИТЕЛЬ:**  
Завод «ЭКОЛОС-Поволжье»

**КОЛИЧЕСТВО ПОДКЛЮЧЕННЫХ АБОНЕНТОВ КС:**  
6 600 человек

**СУММА КОНТРАКТА:**  
116 800 тыс. руб.

**ОБОРУДОВАНИЕ:**  
Станция биологической очистки хозяйственно-бытовых сточных вод на основе мембранного биореактора производительностью 2 000 м<sup>3</sup>/сутки

**КОНТРАКТ ЗАКЛЮЧЕН:**  
19.11.2019

**ВВОД В ЭКСПЛУАТАЦИЮ:**  
2021

**ГЕНПЛАН ОЧИСТНЫХ СООРУЖЕНИЙ**



**ДОКУМЕНТАЦИЯ ОБЪЕКТА**



Положительное заключение государственной экспертизы



Положительное заключение о результатах инженерных изысканий

# РЕАЛИЗОВАННЫЕ ОБЪЕКТЫ

## с. Богатырь Самарская область



**НАИМЕНОВАНИЕ ОБЪЕКТА:**  
Реконструкция канализационных очистных сооружений с. Богатырь г.о. Жигулевск. Проект реализован в рамках ФП «Оздоровление Волги» НП «Экология»

**ЗАКАЗЧИК:**  
Администрация городского округа Жигулевск Самарской области

**ПРОЕКТНАЯ КОМПАНИЯ:**  
ООО «КуйбышевВодоканалПроект»

**ГЕНЕРАЛЬНЫЙ ПОДРЯДЧИК:**  
ООО «Эколог-ПроектСтрой»

**КОЛИЧЕСТВО ПОДКЛЮЧЕННЫХ АБОНЕНТОВ КС:**  
780 человек

**СУММА КОНТРАКТА:**  
46 900 тыс. руб.

**ОБОРУДОВАНИЕ:**  
Станция биологической очистки хозяйственно-бытовых сточных вод на основе мембранного биореактора производительностью 200 м<sup>3</sup>/сутки

**КОНТРАКТ ЗАКЛЮЧЕН:**  
06.09.2019

**ВВОД В ЭКСПЛУАТАЦИЮ:**  
29.12.2020

### ДОКУМЕНТАЦИЯ ОБЪЕКТА



Разрешение на строительство



Положительное заключение государственной экспертизы

### ГЕНПЛАН ОЧИСТНЫХ СООРУЖЕНИЙ



**с. Михайловка  
Приморский край**



**НАИМЕНОВАНИЕ ОБЪЕКТА:**  
Реконструкция и строительство канализационных очистных сооружений в с. Михайловка

**ЗАКАЗЧИК:**  
Администрация Михайловского муниципального р-на

**ГЕНЕРАЛЬНЫЙ ПОДРЯДЧИК:**  
ООО «ЭкоЛос-ПроектСтрой»

**КОЛИЧЕСТВО ПОДКЛЮЧЕННЫХ АБОНЕНТОВ КС:**  
2 000 человек

**СУММА КОНТРАКТА:**  
128 806 тыс. руб.

**ОБОРУДОВАНИЕ:**  
Станция глубокой биологической очистки хозяйственно-бытовых сточных вод производительностью 1 500 м<sup>3</sup>/сутки

**КОНТРАКТ ЗАКЛЮЧЕН:**  
18.11.2019

**ВВОД В ЭКСПЛУАТАЦИЮ:**  
2021

**ГЕНПЛАН ОЧИСТНЫХ СООРУЖЕНИЙ**



**ДОКУМЕНТАЦИЯ ОБЪЕКТА**



Положительное заключение государственной экспертизы



Разрешение на строительство

# РЕАЛИЗОВАННЫЕ ОБЪЕКТЫ

## пгт. Рогнедино Брянская область



**НАИМЕНОВАНИЕ ОБЪЕКТА:**  
Реконструкция очистных сооружений в п. Рогнедино, Рогнединского района, Брянской области

**ЗАКАЗЧИК:**  
Администрация Рогнединского района

**ГЕНЕРАЛЬНЫЙ ПОДРЯДЧИК:**  
ООО «ЭкоЛос-ПроектСтрой»

**КОЛИЧЕСТВО ПОДКЛЮЧЕННЫХ АБОНЕНТОВ КС:**  
250 человек

**СУММА КОНТРАКТА:**  
25 600 тыс. руб.

**ОБОРУДОВАНИЕ:**  
Станция глубокой биологической очистки хозяйственно-бытовых сточных вод производительностью 400 м<sup>3</sup>/сутки

**КОНТРАКТ ЗАКЛЮЧЕН:**  
24.05.2019

**ВВОД В ЭКСПЛУАТАЦИЮ:**  
29.11.2019

## ГЕНПЛАН ОЧИСТНЫХ СООРУЖЕНИЙ

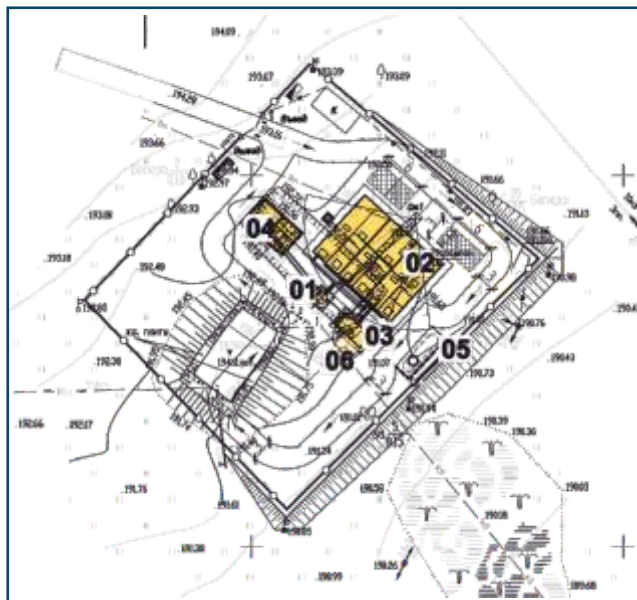

## ДОКУМЕНТАЦИЯ ОБЪЕКТА

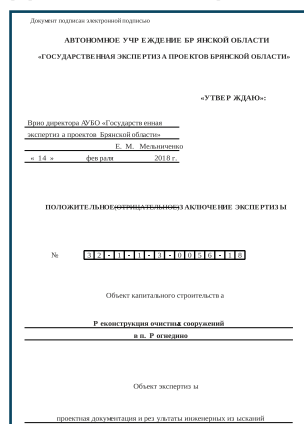

Положительное заключение государственной экспертизы



Акт ввода в эксплуатацию

**г. Сергиев Посад  
Московская область**



**НАИМЕНОВАНИЕ ОБЪЕКТА:**  
Реконструкция канализационного горколлектора от улицы Ильинской до КНС на ул. Митькина г. Сергиев Посад, от ул. Кооперативная вдоль проспекта Красой Армии до ул. Сергиевская, от КНС до ул. Клубная

**ЗАКАЗЧИК:**  
Администрация Сергиево-Посадского муниципального района

**ПРОЕКТНАЯ КОМПАНИЯ:**  
ООО «КуйбышевВодоканалПроект»

**СУММА КОНТРАКТА:**  
37 950 тыс. руб.

**ОБОРУДОВАНИЕ:**  
Проектирование канализационных сетей главного канализационного коллектора г. Серпухов пропускной способностью 38 400 м<sup>3</sup>/сутки

**КОНТРАКТ ЗАКЛЮЧЕН:**  
01.10.2019

**СРОК СДАЧИ ПРОЕКТА ЗАКАЗЧИКУ:**  
18.05.2020

**СМЕТНАЯ СТОИМОСТЬ СТРОИТЕЛЬСТВА:**  
482 035 тыс. руб.

**ДОКУМЕНТАЦИЯ ОБЪЕКТА**

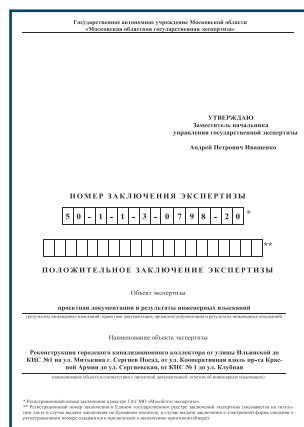

Положительное заключение государственной экспертизы



Российская археологическая экспертиза

**ГЕНПЛАН ОЧИСТНЫХ СООРУЖЕНИЙ**

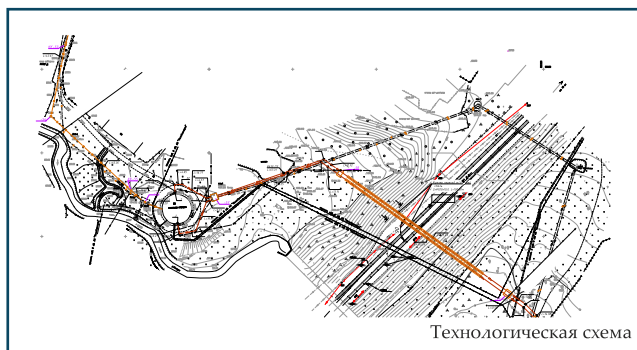
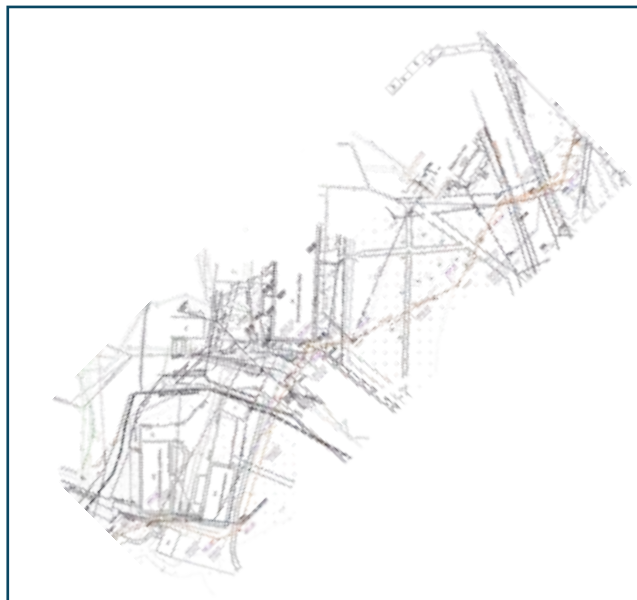

Технологическая схема

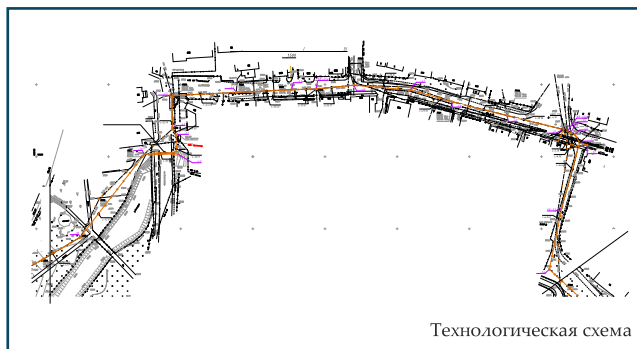

Технологическая схема

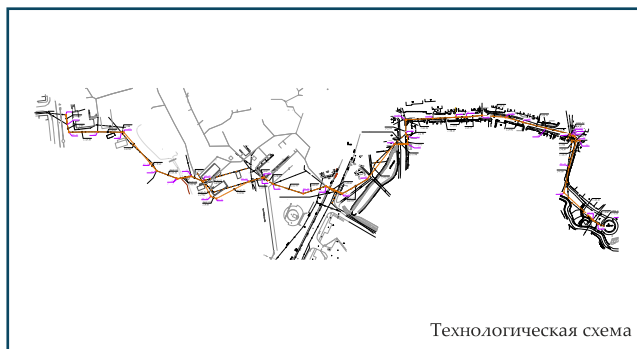

Технологическая схема

# РЕАЛИЗОВАННЫЕ ОБЪЕКТЫ

## г. Наро-Фоминск Московская область



**НАИМЕНОВАНИЕ ОБЪЕКТА:**  
Проектно-изыскательские работы на строительство ВЗУ с сетями водоснабжения для хозяйственно-бытовых и технических нужд ЗТО, с учетом потребности СНТ (Савеловка, Ильма), д. Савеловка, к/п Лесные поляны), д. Могутово, Наро-Фоминский г.о.

**ЗАКАЗЧИК:**  
Комитет по ЖКХ и дорожной деятельности Администрации Наро-Фоминского городского округа

**ПРОЕКТНАЯ КОМПАНИЯ:**  
ООО «КуйбышевВодоканалПроект»

**СУММА КОНТРАКТА:**  
22 500 тыс. руб.

**ОБОРУДОВАНИЕ:**  
Проектирование водозаборного узла производительностью 2 240 м<sup>3</sup>/сутки

**КОНТРАКТ ЗАКЛЮЧЕН:**  
24.06.2019

**СРОК СДАЧИ ПРОЕКТА ЗАКАЗЧИКУ:**  
24.03.2021

**СМЕТНАЯ СТОИМОСТЬ СТРОИТЕЛЬСТВА:**  
138 795 тыс. руб.

## ДОКУМЕНТАЦИЯ ОБЪЕКТА

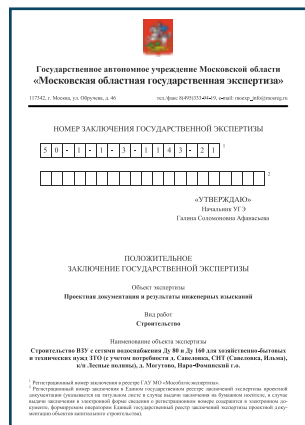

Положительное заключение государственной экспертизы



Лицензия на пользование недрами

## ГЕНПЛАН ОЧИСТНЫХ СООРУЖЕНИЙ

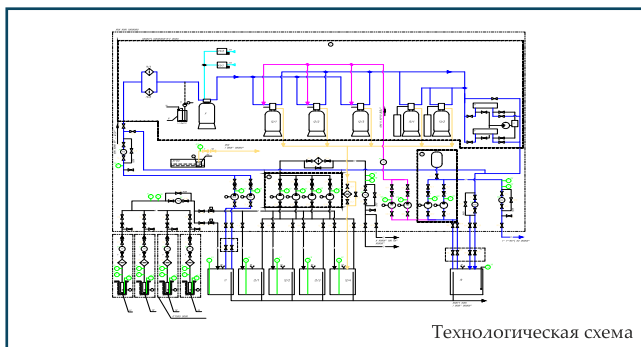
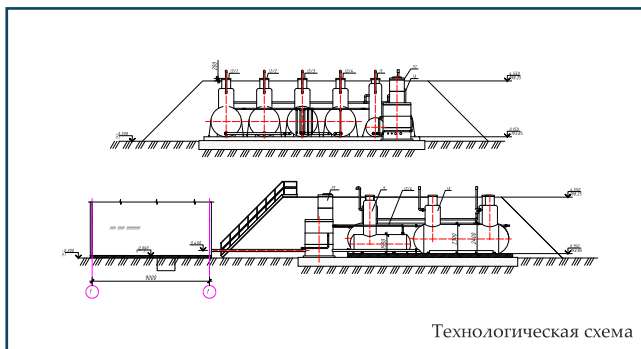
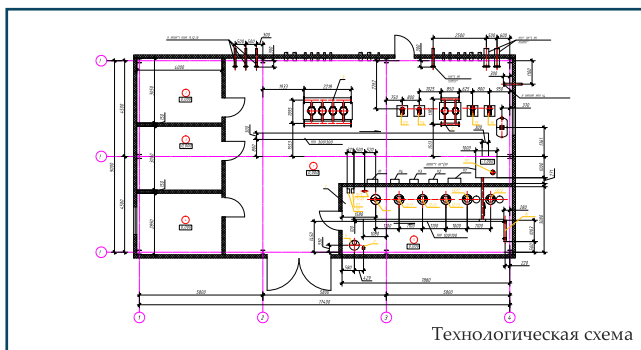
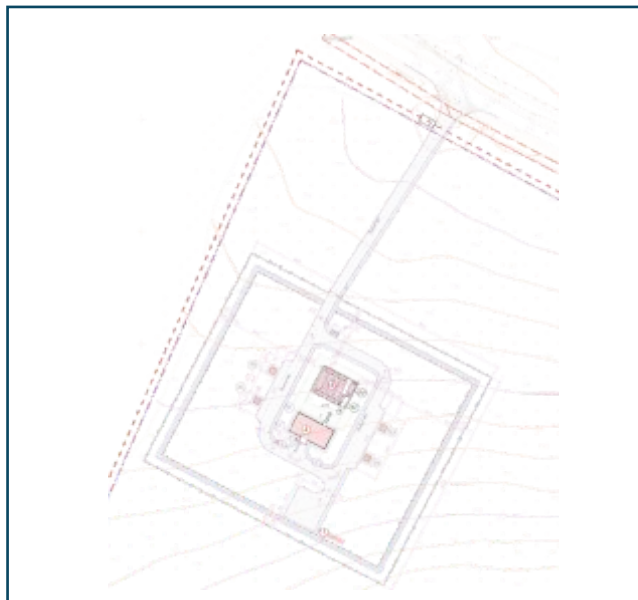



**п. Шульбинск  
Республика Казахстан**



**НАИМЕНОВАНИЕ ОБЪЕКТА:**  
Проектирование и строительство очистных сооружений хозяйственно-бытовых сточных вод производительностью ЛОС-Р-1500 м<sup>3</sup>

**ЗАКАЗЧИК:**  
ГУ «Отдел строительства города Семей»

**ПРОИЗВОДИТЕЛЬ:**  
Завод «ЭКОЛОС-Казахстан»

**КОЛИЧЕСТВО ПОДКЛЮЧЕННЫХ АБОНЕНТОВ КС:**  
5 000 человек

**СУММА КОНТРАКТА:**  
300 000 000 тенге (52 250 тыс. руб.)

**ОБОРУДОВАНИЕ:**  
Станция глубокой биологической очистки хозяйственно-бытовых сточных вод производительностью 1 500 м<sup>3</sup>/сутки

**КОНТРАКТ ЗАКЛЮЧЕН:**  
23.06.2017

**ВВОД В ЭКСПЛУАТАЦИЮ:**  
01.11.2018

**ГЕНПЛАН ОЧИСТНЫХ СООРУЖЕНИЙ**

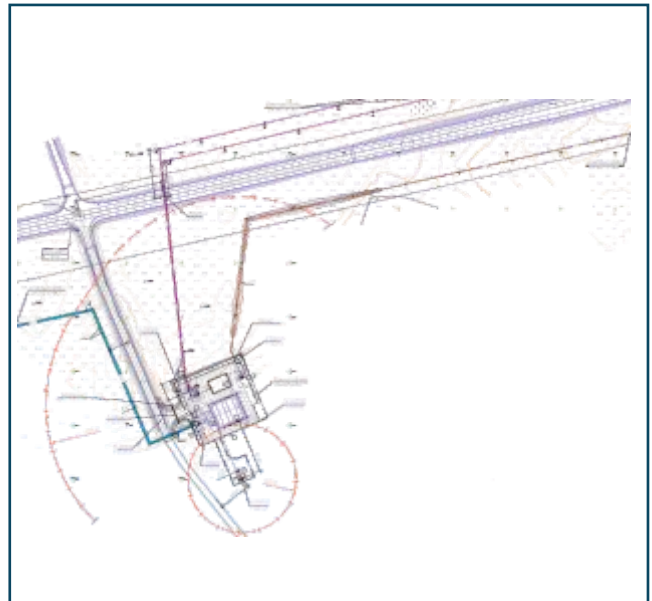

**ДОКУМЕНТАЦИЯ ОБЪЕКТА**

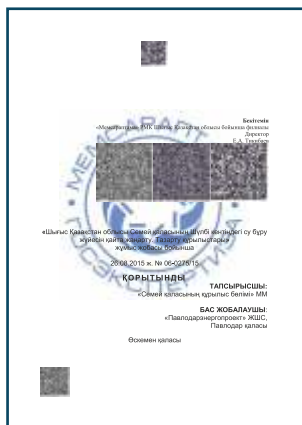

Положительное заключение государственной экспертизы



Положительное заключение экологической экспертизы

# РЕАЛИЗОВАННЫЕ ОБЪЕКТЫ

## г. Хызы и п. Алтыагач Азербайджанская Республика



**НАИМЕНОВАНИЕ ОБЪЕКТА:**  
Проектирование и строительство очистных сооружений  
хозяйственных сточных вод г. Хызы, п. Алтыагач

**ЗАКАЗЧИК:**  
ОАО «Азерсу»

**ПРОЕКТНАЯ КОМПАНИЯ:**  
ООО «КуйбышевВодоканалПроект»

**ПРОИЗВОДИТЕЛЬ:**  
Завод «ЭКОЛОС-Поволжье»

**КОЛИЧЕСТВО ПОДКЛЮЧЕННЫХ АБОНЕНТОВ КС:**  
5 400 человек

**СУММА КОНТРАКТА:**  
1 130 000 usd (82 600 тыс. руб.)

**ОБОРУДОВАНИЕ:**  
Станция глубокой биологической очистки хозяйственно-  
бытовых сточных вод производительностью 1 000 и  
350 м<sup>3</sup>/сутки

**КОНТРАКТ ЗАКЛЮЧЕН:**  
24.12.2018

**ВВОД В ЭКСПЛУАТАЦИЮ:**  
2022

## ГЕНПЛАН ОЧИСТНЫХ СООРУЖЕНИЙ

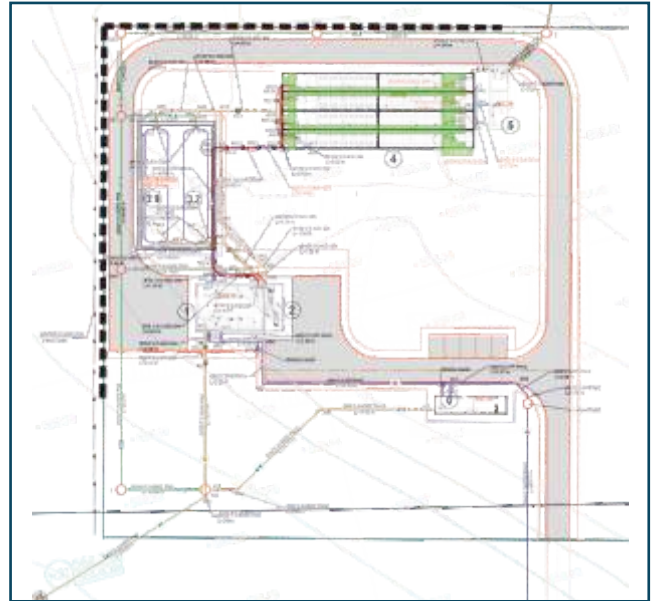

## ДОКУМЕНТАЦИЯ ОБЪЕКТА

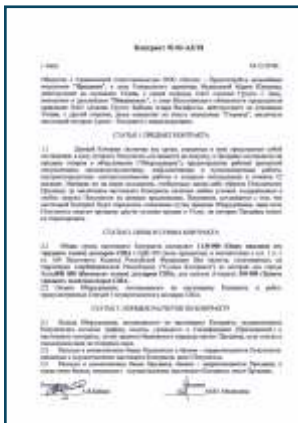

Контракт на поставку и выполнение проектных, ШМ и ПИ работ



Контракт на поставку и выполнение проектных, ШМ и ПИ работ

**г. Свободный  
Амурская область**



**НАИМЕНОВАНИЕ ОБЪЕКТА:**  
Жилой микрорайон для Амурского ГПЗ в г. Свободный

**ЗАКАЗЧИК:**  
ООО «Газпром переработка Благовещенск»

**ПРОИЗВОДИТЕЛЬ ОБОРУДОВАНИЯ:**  
ООО «ЭкоЛос-ПроектСтрой»

**КОЛИЧЕСТВО ПОДКЛЮЧЕННЫХ АБОНЕНТОВ КС:**  
7 000 человек

**СУММА КОНТРАКТА:**  
192 500 тыс. руб.

**ОБОРУДОВАНИЕ:**  
Станция биологической очистки хозяйственно-бытовых сточных вод на основе мембранного биореактора производительностью 3 200 м<sup>3</sup>/сутки

**КОНТРАКТ ЗАКЛЮЧЕН:**  
19.02.2020

**ВВОД В ЭКСПЛУАТАЦИЮ:**  
2022

**ДОКУМЕНТАЦИЯ ОБЪЕКТА**

Срок сдачи объекта - февраль 2022 года.

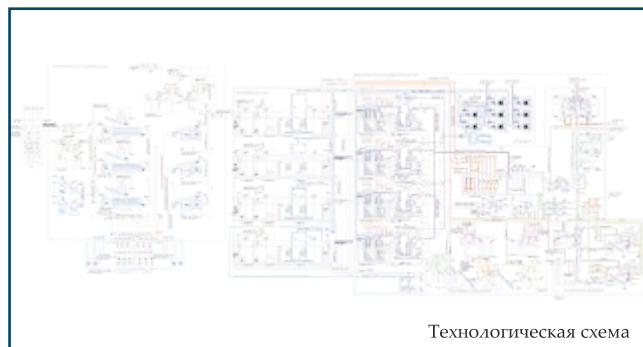

**ГЕНПЛАН ОЧИСТНЫХ СООРУЖЕНИЙ**



# РЕАЛИЗОВАННЫЕ ОБЪЕКТЫ

## с. Яковлевка-1 Приморский край



НАИМЕНОВАНИЕ ОБЪЕКТА:  
Очистные сооружения хозяйственно-бытовых сточных вод  
ЛОС-Р-120 для с. Яковлевка

ЗАКАЗЧИК:  
Администрация Яковлевского муниципального р-на

ПРОИЗВОДИТЕЛЬ ОБОРУДОВАНИЯ:  
Завод «ЭКОЛОС-Дальний Восток»

КОЛИЧЕСТВО ПОДКЛЮЧЕННЫХ АБОНЕНТОВ КС:  
625 человек

СУММА КОНТРАКТА:  
7 453 тыс. руб.

ОБОРУДОВАНИЕ:  
Станция глубокой биологической очистки хозяйственно-  
бытовых сточных вод производительностью 120 м<sup>3</sup>/сутки

КОНТРАКТ ЗАКЛЮЧЕН:  
08.05.2020

ВВОД В ЭКСПЛУАТАЦИЮ:  
2021

## ГЕНПЛАН ОЧИСТНЫХ СООРУЖЕНИЙ



## ДОКУМЕНТАЦИЯ ОБЪЕКТА



Положительное заключение  
государственной экспертизы



Положительное заключение  
государственной экспертизы

**г. Рузаевка  
Республика Мордовия**



**НАИМЕНОВАНИЕ ОБЪЕКТА:**  
Выполнение работ по строительству объекта «Яйцеперабатывающая фабрика ЗАО «Рузово»»

**ЗАКАЗЧИК:**  
Администрация г.п. Рузаевка, Рузаевского муниципально-го района Республики Мордовия

**ГЕНЕРАЛЬНЫЙ ПОДРЯДЧИК:**  
ООО «ЭкоЛос-ПректСтрой»

**СУММА КОНТРАКТА:**  
66 700 тыс. руб.

**ОБОРУДОВАНИЕ:**  
Станция очистки сточных вод агропромышленного пред-приятия производительностью 600 м<sup>3</sup>/сутки

**КОНТРАКТ ЗАКЛЮЧЕН:**  
02.06.2020

**ВВОД В ЭКСПЛУАТАЦИЮ:**  
2021

**ГЕНПЛАН ОЧИСТНЫХ СООРУЖЕНИЙ**



**ДОКУМЕНТАЦИЯ ОБЪЕКТА**



Положительное заключение государственной экспертизы



Положительное заключение о проверке сметной стоимости

# РЕАЛИЗОВАННЫЕ ОБЪЕКТЫ

## с. Яковлевка-2 Приморский край



**НАИМЕНОВАНИЕ ОБЪЕКТА:**  
Очистные сооружения хозяйственно-бытовых сточных вод ЛОС-Р-500 для с. Яковлевка

**ЗАКАЗЧИК:**  
Администрация Яковлевского муниципального р-на

**ГЕНЕРАЛЬНЫЙ ПОДРЯДЧИК:**  
ООО «ЭкоЛос-ПроектСтрой»

**ПРОИЗВОДИТЕЛЬ ОБОРУДОВАНИЯ:**  
Завод «ЭКОЛОС-Дальний Восток»

**КОЛИЧЕСТВО ПОДКЛЮЧЕННЫХ АБОНЕНТОВ КС:**  
2 500 человек

**СУММА КОНТРАКТА:**  
68 135 тыс. руб.

**ОБОРУДОВАНИЕ:**  
Станция глубокой биологической очистки хозяйственно-бытовых сточных вод производительностью 500 м<sup>3</sup>/сутки

**КОНТРАКТ ЗАКЛЮЧЕН:**  
27.07.2020

**ВВОД В ЭКСПЛУАТАЦИЮ:**  
2021

## ГЕНПЛАН ОЧИСТНЫХ СООРУЖЕНИЙ

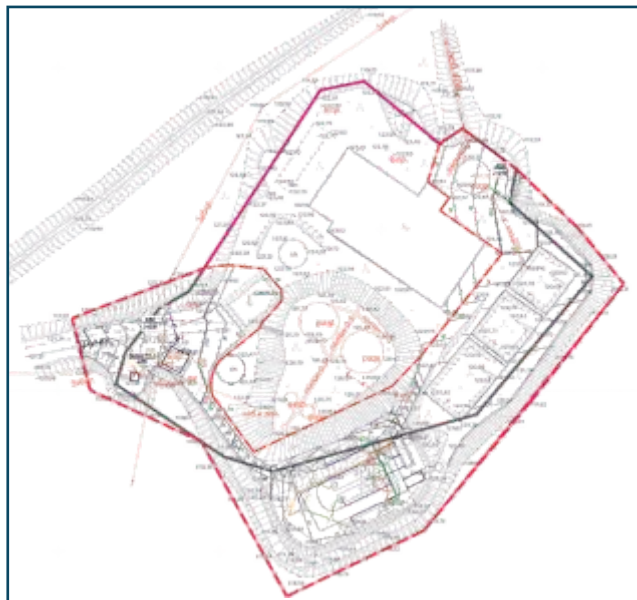

## ДОКУМЕНТАЦИЯ ОБЪЕКТА



Положительное заключение государственной экспертизы



Заключение о признании модифицированной проектной документации

**п. Раздольное  
Приморский край**



**НАИМЕНОВАНИЕ ОБЪЕКТА:**  
Очистные сооружения хозяйственно-бытовых сточных вод  
ЛОС-Р-600 для п. Раздольное

**ЗАКАЗЧИК:**  
Администрация Надеждинского муниципального р-на

**ПРОИЗВОДИТЕЛЬ ОБОРУДОВАНИЯ:**  
Завод «ЭКОЛОС-Дальний Восток»

**КОЛИЧЕСТВО ПОДКЛЮЧЕННЫХ АБОНЕНТОВ КС:**  
3 000 человек

**СУММА КОНТРАКТА:**  
55 696 тыс. руб.

**ОБОРУДОВАНИЕ:**  
Станция глубокой биологической очистки хозяйственно-бытовых сточных вод производительностью 600 м<sup>3</sup>/сутки

**КОНТРАКТ ЗАКЛЮЧЕН:**  
22.11.2016

**ВВОД В ЭКСПЛУАТАЦИЮ:**  
03.08.2017

**ГЕНПЛАН ОЧИСТНЫХ СООРУЖЕНИЙ**



**ДОКУМЕНТАЦИЯ ОБЪЕКТА**



Положительное заключение государственной экспертизы

# РЕАЛИЗОВАННЫЕ ОБЪЕКТЫ

## пст. Новонежино Приморский край



**НАИМЕНОВАНИЕ ОБЪЕКТА:**  
Очистные сооружения глубокой очистки хозяйственно-бытовых сточных вод на основе мембранного биореактора ЛОС-МБР-500 для пст. Новонежино

**ЗАКАЗЧИК:**  
Администрация Шкотовского муниципального р-на

**ПРОИЗВОДИТЕЛЬ ОБОРУДОВАНИЯ:**  
Завод «ЭКОЛОС-Дальний Восток»

**КОЛИЧЕСТВО ПОДКЛЮЧЕННЫХ АБОНЕНТОВ КС:**  
2 500 человек

**СУММА КОНТРАКТА:**  
64 373 тыс. руб.

**ОБОРУДОВАНИЕ:**  
Станция биологической очистки хозяйственно-бытовых сточных вод на основе мембранного биореактора производительностью 500 м<sup>3</sup>/сутки

**КОНТРАКТ ЗАКЛЮЧЕН:**  
08.09.2019

**ВВОД В ЭКСПЛУАТАЦИЮ:**  
2021

## ГЕНПЛАН ОЧИСТНЫХ СООРУЖЕНИЙ



## ДОКУМЕНТАЦИЯ ОБЪЕКТА



Положительное заключение государственной экспертизы



Заключение о соответствии объекта



**мкр. Южный город  
Самарская область**



**НАИМЕНОВАНИЕ ОБЪЕКТА:**  
Территория 1-3 очередей застройки жилого р-на «Южный город». Самарская область, Волжский р-н, «МСПП совхоз имени 50-летия СССР»

**ЗАКАЗЧИК:**  
ООО «ВОЛГАТРАНССТРОЙ-ПРОЕКТ»

**ПРОЕКТНАЯ КОМПАНИЯ:**  
ООО «КуйбышевВодоканалПроект»

**ГЕНЕРАЛЬНЫЙ ПОДРЯДЧИК**  
ООО «ЭкоЛос-ПроектСтрой»

**КОЛИЧЕСТВО ПОДКЛЮЧЕННЫХ АБОНЕНТОВ КС:**  
мкр. Южный город

**СУММА КОНТРАКТА:**  
83 685 тыс. руб.

**ОБОРУДОВАНИЕ:**  
Система регулирования и хранения сточных вод "Победа",  
объем резервуара 2 386 м<sup>3</sup>

**КОНТРАКТ ЗАКЛЮЧЕН:**  
07.04.2015

**ВВОД В ЭКСПЛУАТАЦИЮ:**  
2015

**ДОКУМЕНТАЦИЯ ОБЪЕКТА**



Полдожителное заключение государственной экспертизы



Положительное заключение о проверке сметной стоимости

**ГЕНПЛАН ОЧИСТНЫХ СООРУЖЕНИЙ**

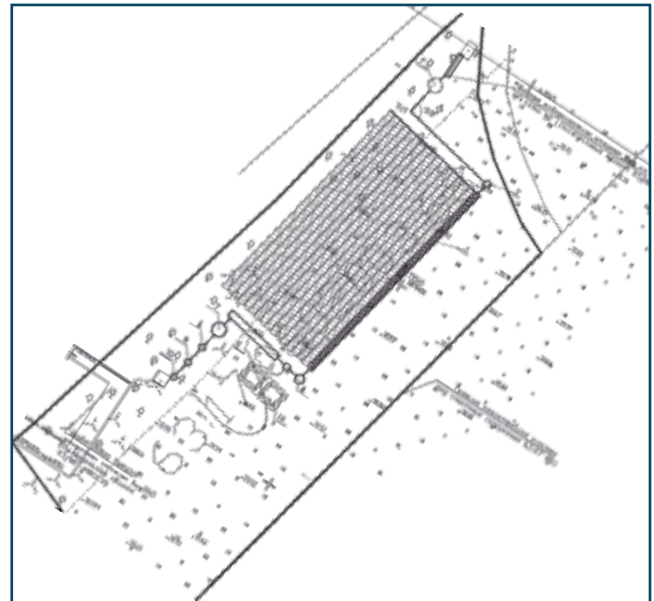



## ЭКОЛОС СИБИРЬ

**МЕСТОРАСПОЛОЖЕНИЕ:**  
Российская Федерация, Новосибирская область,  
г. Новосибирск, ул. Восточный поселок, 36  
**ПРОИЗВОДСТВЕННАЯ ПЛОЩАДЬ:**  
3 600 м<sup>2</sup>  
**КОЛИЧЕСТВО СОТРУДНИКОВ:**  
56 человек  
**ГОД ОСНОВАНИЯ:**  
2018 год  
**ПРОИЗВОДСТВЕННАЯ МОЩНОСТЬ:**  
1 550 очистных сооружений в год



## ЭКОЛОС ПОВОЛЖЬЕ

**МЕСТОРАСПОЛОЖЕНИЕ:**  
Российская Федерация, Самарская область,  
г. Самара, ул. Набережная реки Самары, 1  
**ПРОИЗВОДСТВЕННАЯ ПЛОЩАДЬ:**  
15 000 м<sup>2</sup>  
**КОЛИЧЕСТВО СОТРУДНИКОВ:**  
320 человек, в т.ч. 82 специалиста ВК и 6 научных  
сотрудников  
**ГОД ОСНОВАНИЯ:**  
1991 год  
**ПРОИЗВОДСТВЕННАЯ МОЩНОСТЬ:**  
6 000 очистных сооружений в год



## ЭКОЛОС ДАЛЬНИЙ ВОСТОК

**МЕСТОРАСПОЛОЖЕНИЕ:**  
Российская Федерация, Дальний Восток,  
г. Уссурийск, ул. Коммунальная, 5  
**ПРОИЗВОДСТВЕННАЯ ПЛОЩАДЬ:**  
10 000 м<sup>2</sup>  
**КОЛИЧЕСТВО СОТРУДНИКОВ:**  
90 человек  
**ГОД ОСНОВАНИЯ:**  
2014 год  
**ПРОИЗВОДСТВЕННАЯ МОЩНОСТЬ:**  
2 100 очистных сооружений в год



## ЭКОЛОС КАЗАХСТАН

**МЕСТОРАСПОЛОЖЕНИЕ:**  
Республика Казахстан, Акмолинская область,  
г. Астана, Ж.м. Ақбулақ-3, пер. Тасшоқы, 2 НП  
**ПРОИЗВОДСТВЕННАЯ ПЛОЩАДЬ:**  
5 000 м<sup>2</sup>  
**КОЛИЧЕСТВО СОТРУДНИКОВ:**  
66 человек  
**ГОД ОСНОВАНИЯ:**  
2015 год  
**ПРОИЗВОДСТВЕННАЯ МОЩНОСТЬ:**  
4 200 очистных сооружений в год



# СЕРТИФИКАТЫ СООТВЕТСТВИЯ ОБОРУДОВАНИЯ



Декларация соответствия на КНС канализационно-насосные станции



Декларация соответствия на ЛОС-Р, ЛОС-БИО и ЛОС-МБ



Декларация соответствия на ЛОС-Н, ЛОС-П, ЛОС-Ф и ЛОС-КП



Декларация соответствия на систему регулирования «Победа»



Декларация соответствия на шнековый обозвоживатель



Декларация соответствия на самоочищающуюся фильтрсистему



Декларация соответствия на металлические емкости ЛОС-Ем



Декларация соответствия на компрессорное, воздушное оборудование



Сертификат соответствия на систему УФ-обеззараживания



Сертификат соответствия на металлические КНС



Сертификат соответствия на ЛОС-П, ЛОС-Н, ЛОС-КП, ЛОС-К



Сертификат соответствия на ЛОС-Ем накопительные, усреднительные, пожарные



Сертификат соответствия на технологические павильоны



Экспертное заключение на ЛОС-Р, ЛОС-БИО и ЛОС-МБ



Сертификат соответствия на системы противопожарной защиты



Сертификат о соответствии системы менеджмента качества

Сибирский  
завод

**ecolos**

Сплошные  
плюсы

## ПРОИЗВОДСТВЕННЫЕ КОМПЛЕКСЫ

Эколос Сибирь  
ООО «Сибирский завод «ЭКОЛОС»  
Российская Федерация  
Новосибирск, Восточный посёлок, 36  
8 800 301 96 12, 8 (383) 287 78 11  
zapros@ecolos-sib.ru  
ecolos-sib.ru

Эколос Поволжье  
Российская Федерация,  
Самара, Набережная реки Самары, 1

Эколос Дальний Восток  
Российская Федерация,  
Уссурийск, Общественная, 103 В

Эколос Казахстан  
Республика Казахстан,  
Астана, Тасшоқы, 2 НП 4

Представительство в Узбекистане  
Республика Узбекистан,  
Ташкент, Шота Руставели, 12а

Представительство в Азербайджане  
Республика Азербайджан,  
Баку, Алияра Алиева, 52А

**8 800 301 96 12**

